

# Сборочный чертеж

Арт.251(252).16 Шкаф для одежды лев/прав (600x450x2250)

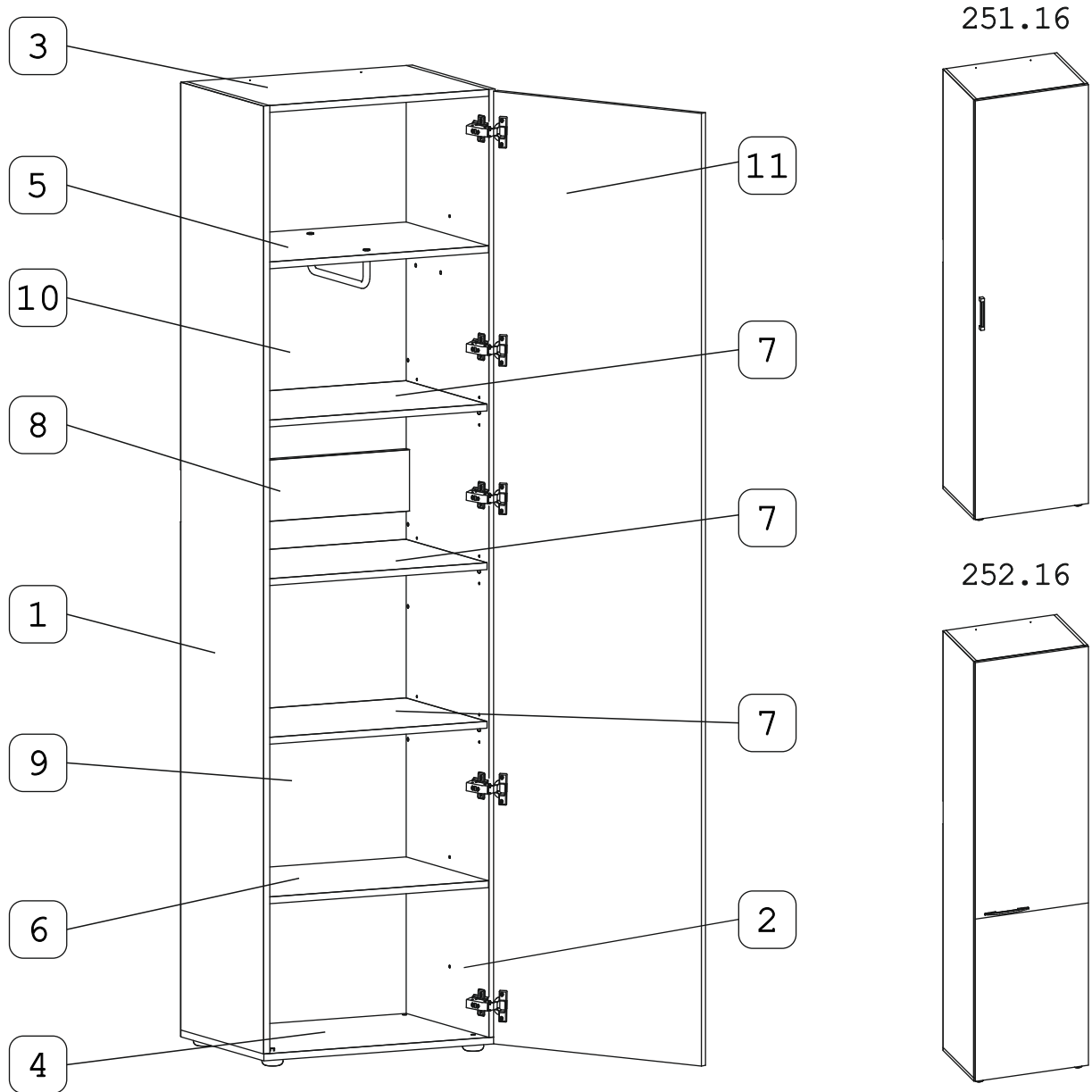

## ... Наименование деталей ...

1.	Боковина левая	2217x425	1 шт.	7.	Полка вкладная	567x416	3 шт.
2.	Боковина правая	2217x425	1 шт.	8.	Ригель	568x144	1 шт.
3.	Крышка	568x424	1 шт.	9.	Стенка ДВПО	1203x595	1 шт.
4.	Основание	600x426	1 шт.	10.	Стенка ДВПО	904x595	1 шт.
5.	Полка стац. верхняя	568x423	1 шт.	11.	Дверь ун. МДФ	2228x596	1 шт.
6.	Полка стац. нижняя	568x423	1 шт.				

Установите на шуруповерте минимальные обороты!

**Телефон горячей линии  
8-800-600-20-83**

... Необходимый инструмент ...

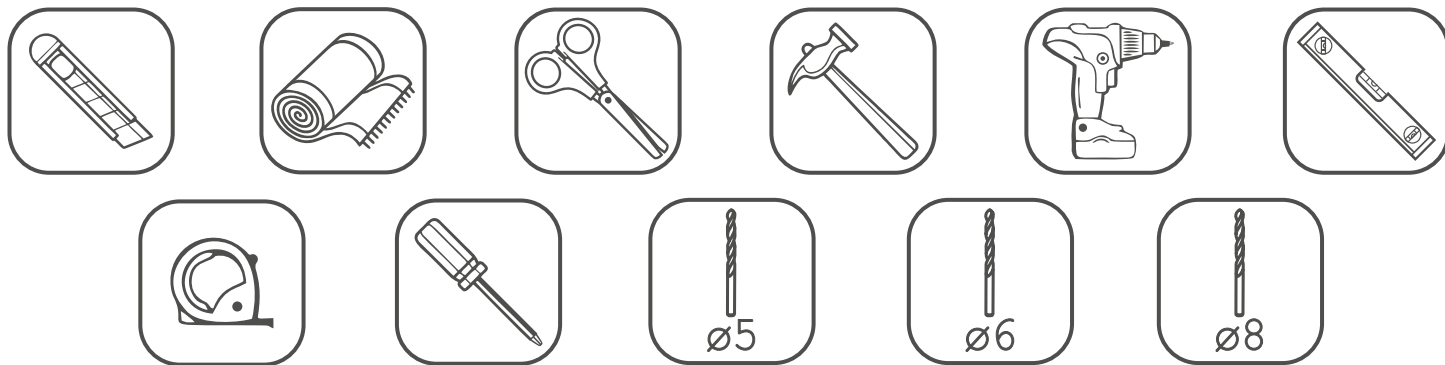

... Фурнитура в комплекте ...

	а		б		в		г		д		е		ж	
Евровинт 50 шестигр.	4 шт	Эксцентрик ВВ-35М/16	12 шт	Дюбель DU 321	12 шт	Дюбель 30мм	4 шт	Эксцентрик 16	4 шт	Шуруп 4x16	22 шт	Шуруп 3x12 п/сфера	44 шт	
	з		и		к		л		м		н		о	
Ключ- шестигранник	1 шт	Винт М6х35 шест.	2 шт	П/д уголок	12 шт	Опора меб. регуляр.Н17	4 шт	Петля наклад.с доводчиком	5 шт	Ск Дж 003	Держатель d16	1 шт	Фланец Д16	2 шт
	п		р		с		т		у		ф			
Шайба 12x4 пл	2 шт	арт. 251 (01) Ручка Р309 крем	арт. 251 (01) Ручка Р316	арт. 251 (02) Ручка Р394	арт. 252 (01) Уголок регуляр.	2 шт	Шуруп 4,5x60	2 шт	Дюбель распорный 8x60	2 шт	Стяжка 30мм	2 компл		
	х		ц		ч		ш		щ	арт. 252 (01)	э	арт. 252 (01)	ю	
Демпфер	2 шт	Заглушка 10	4 шт	Загл. к ев. винту	4 шт	Заглушка эксцентрика	4 шт	Загл самокл.Д14	59 шт	Загл самокл.Д14 Белая	7 шт	Заглушка 35 бел.	5 шт	



Рис. 1



На детали (2) показано расположение ответных планок «m1» от петель накладных – для открывания двери вправо. При открывании двери влево ответные планки крепить на деталь (1).

Рис. 2

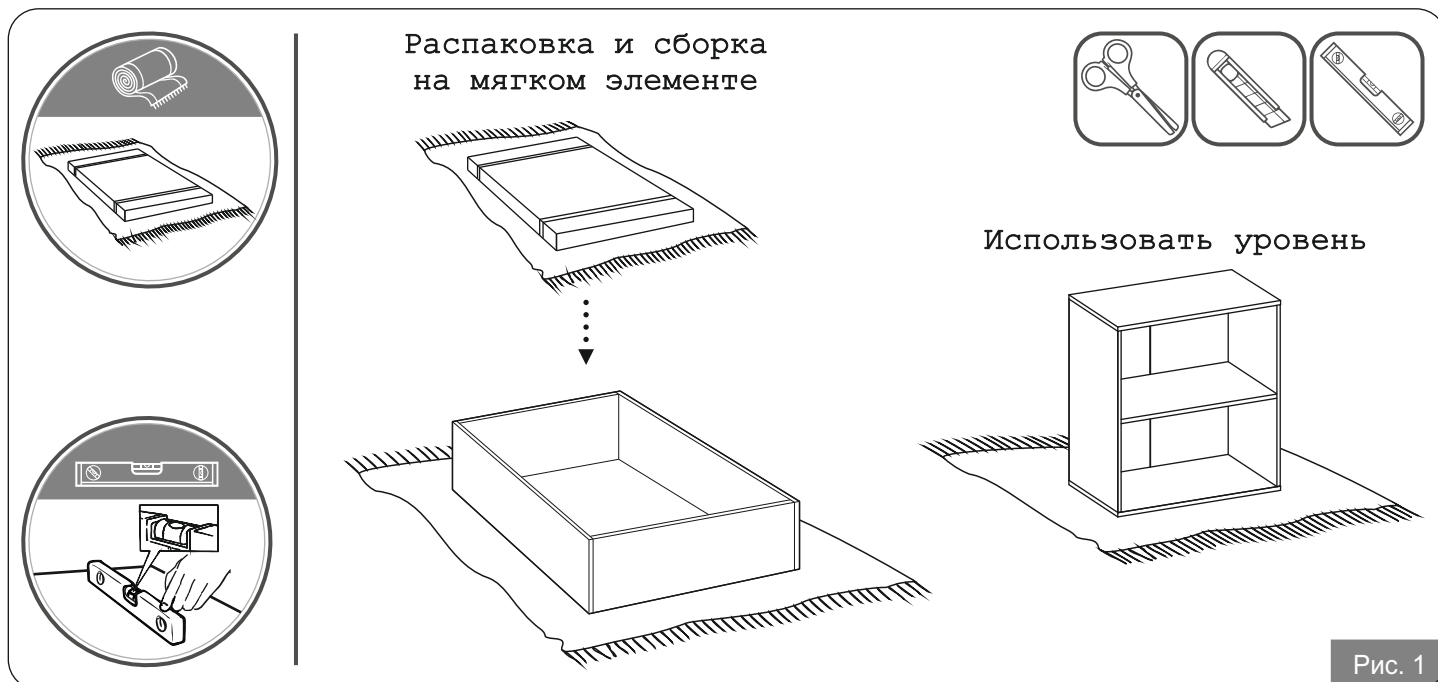
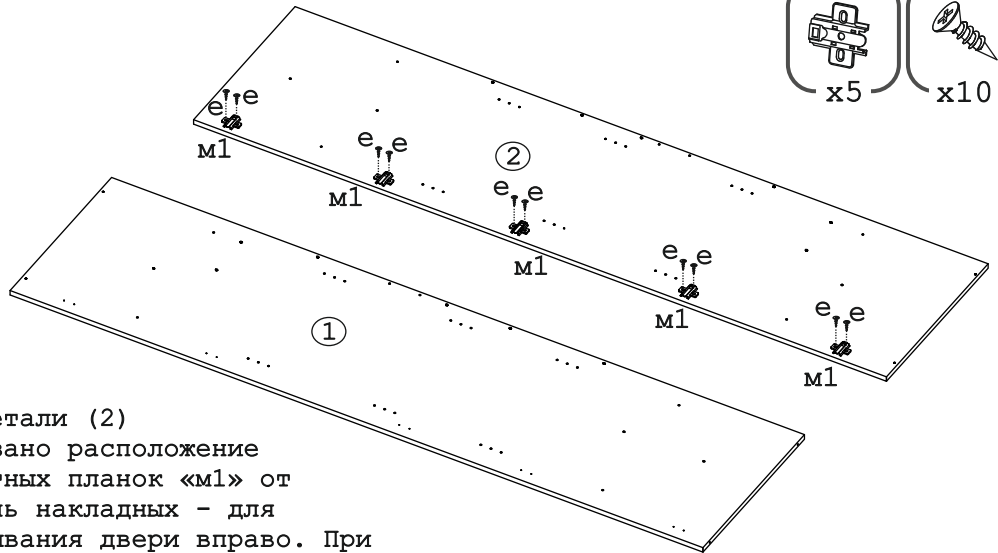
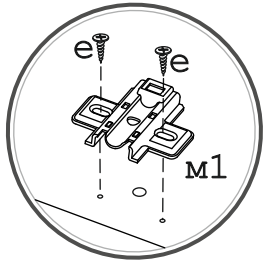
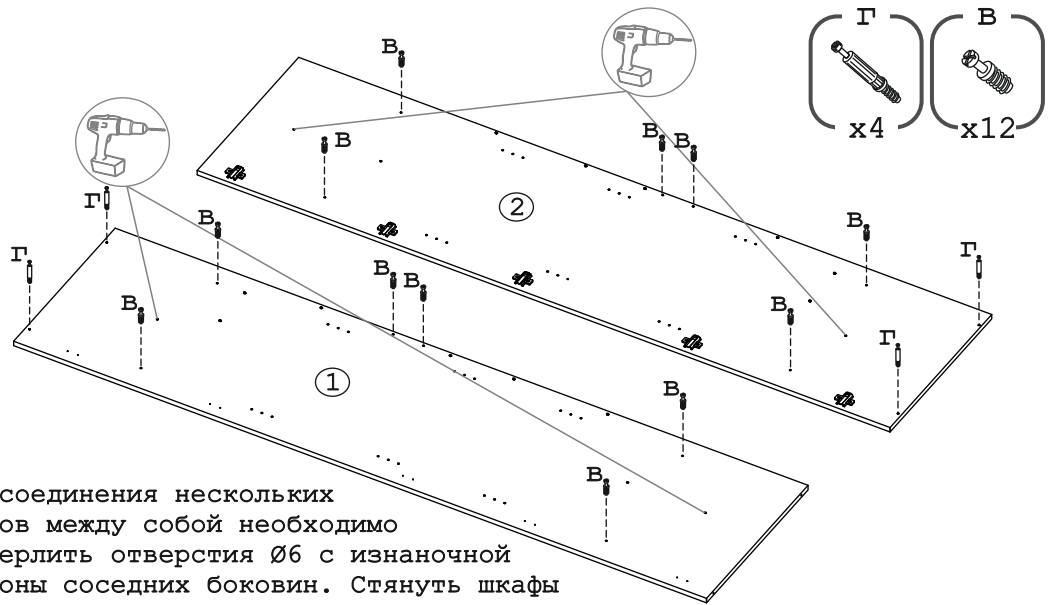
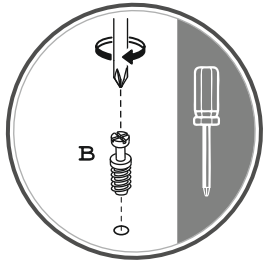
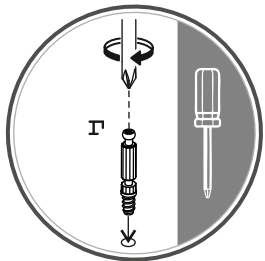

Для соединения нескольких шкафов между собой необходимо досверлить отверстия Ø6 с изнаночной стороны соседних боковин. Стянуть шкафы при помощи стяжек «ф». Во избежание сколов ЛДСП под место сверления положить деревянный брусок.

Рис. 3



Рис. 4



Рис. 5

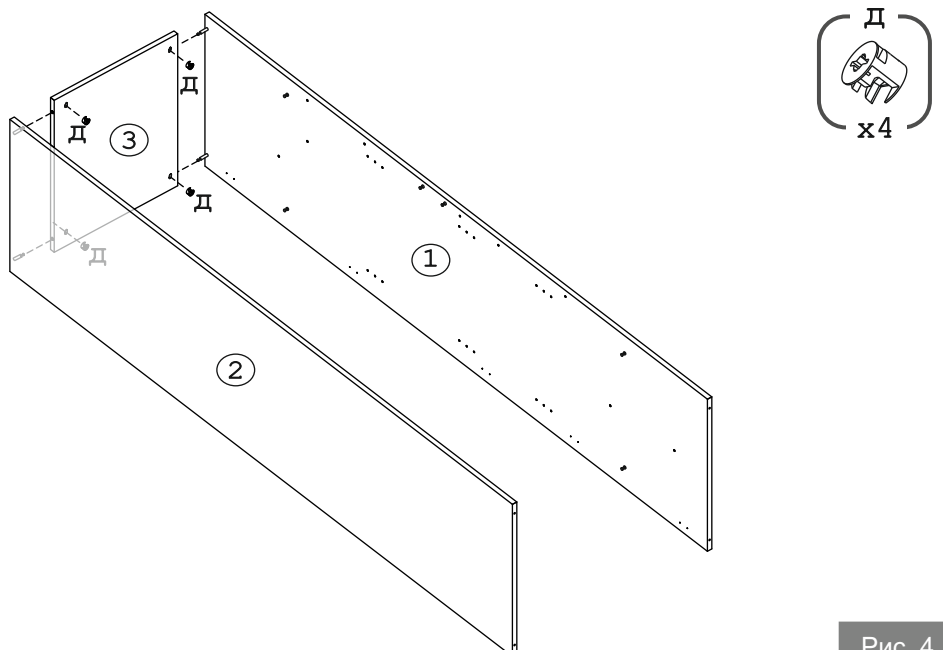
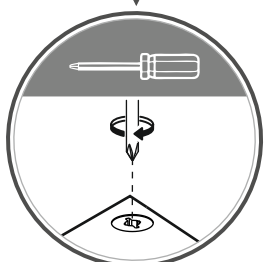
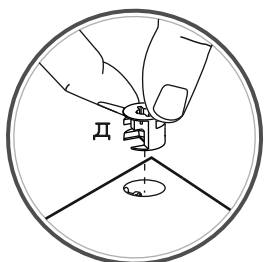

Рис. 6

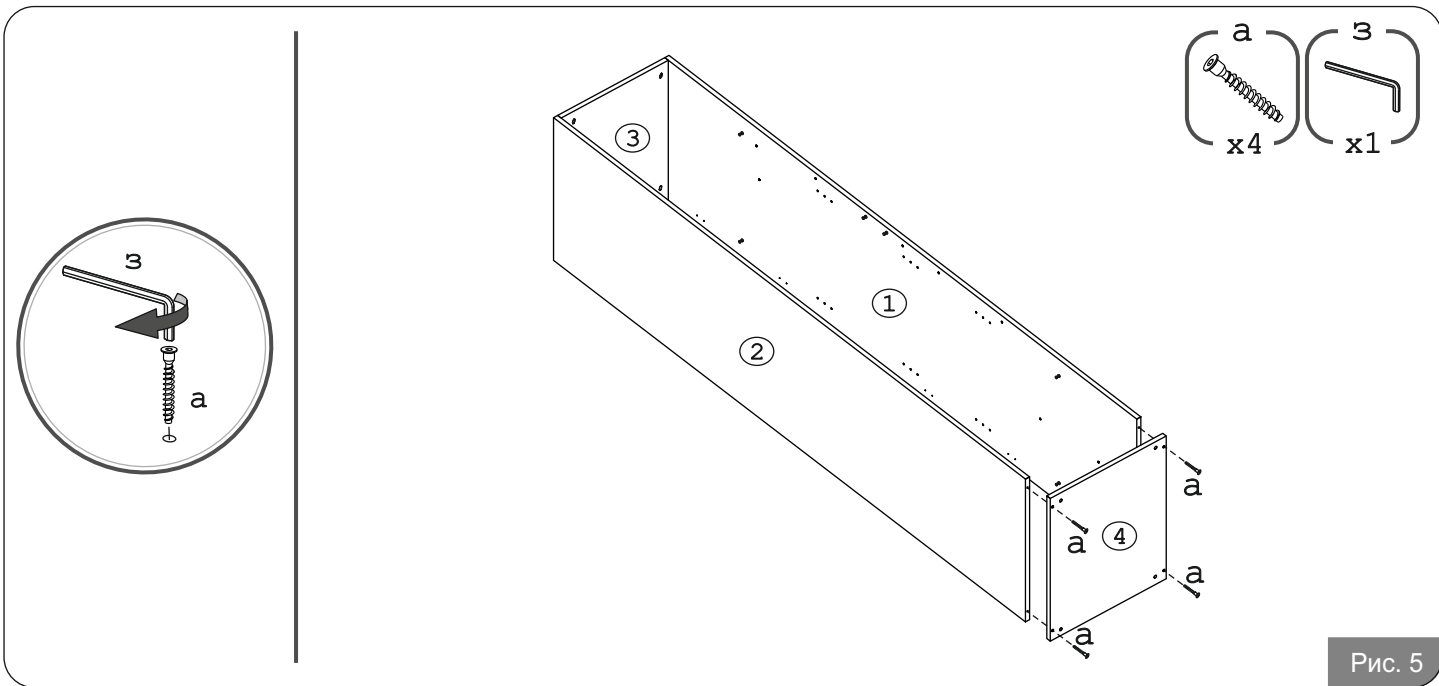

Рис. 7

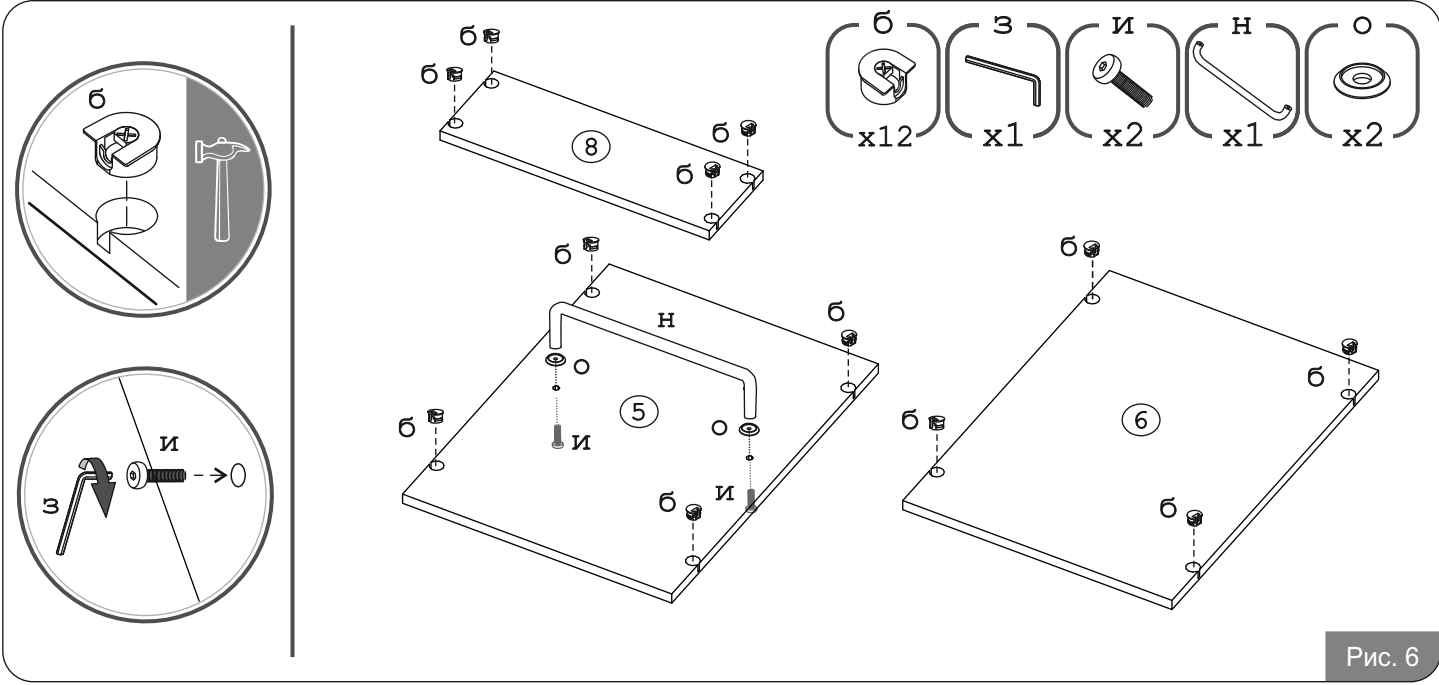

Рис. 8

Открывание на правую и левую сторону для шкафа арт.251

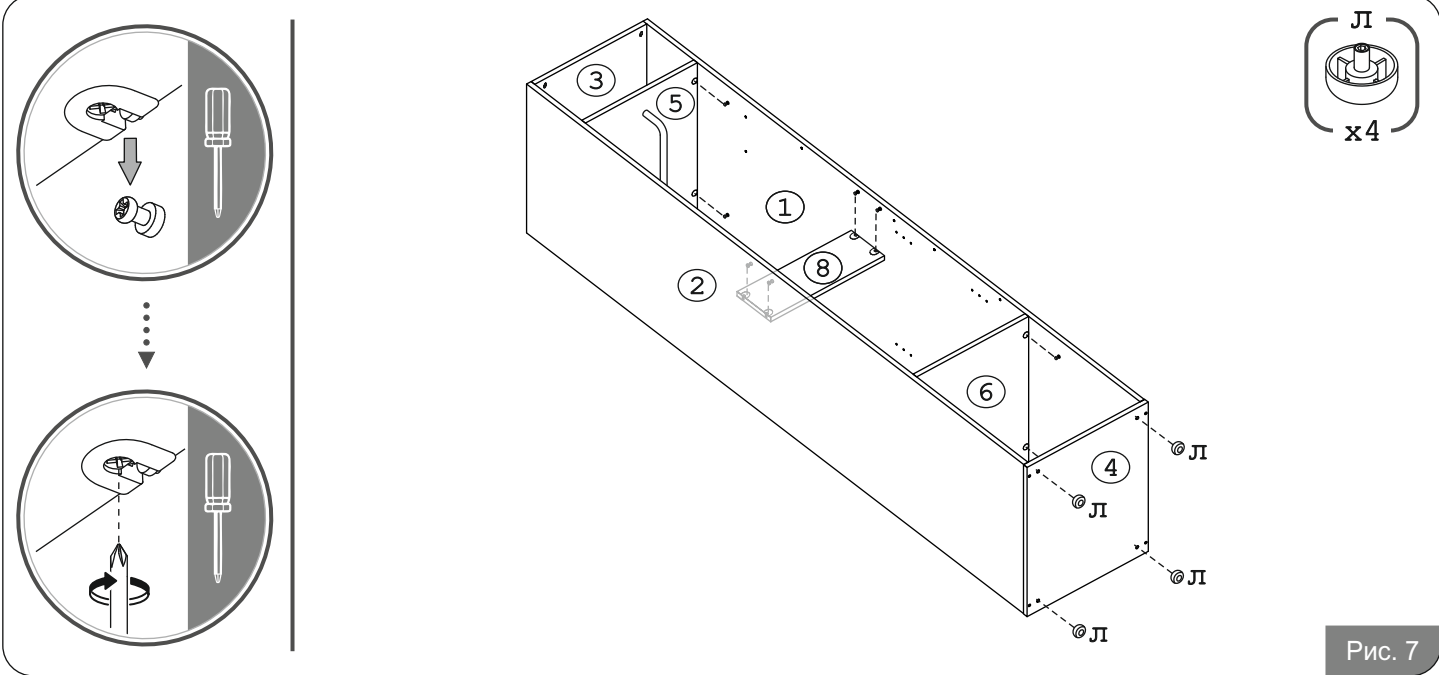

На детали (11) показано расположение петель «M2» для открывания двери вправо и влево.

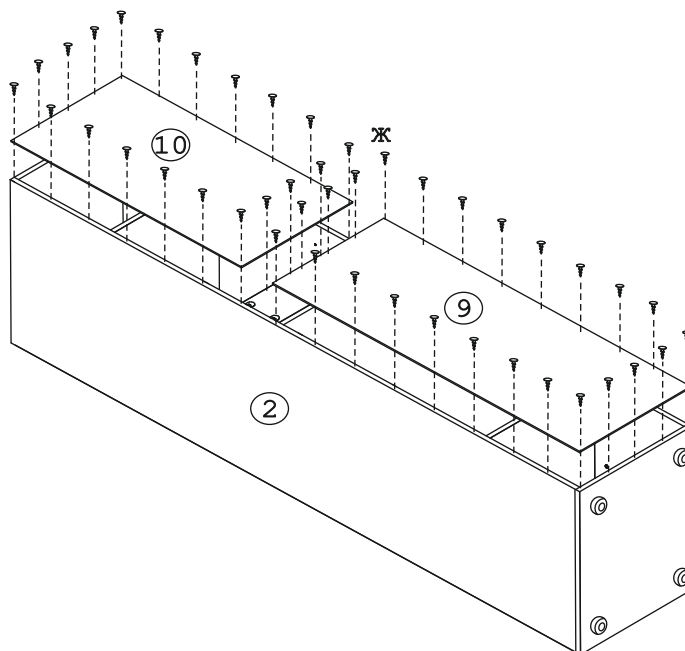
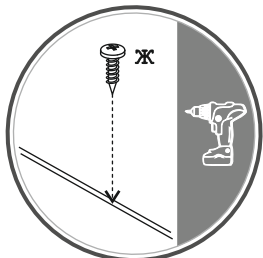
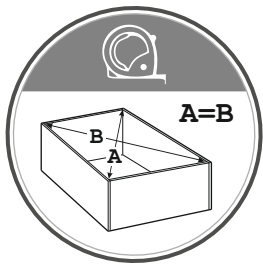
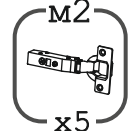
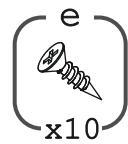
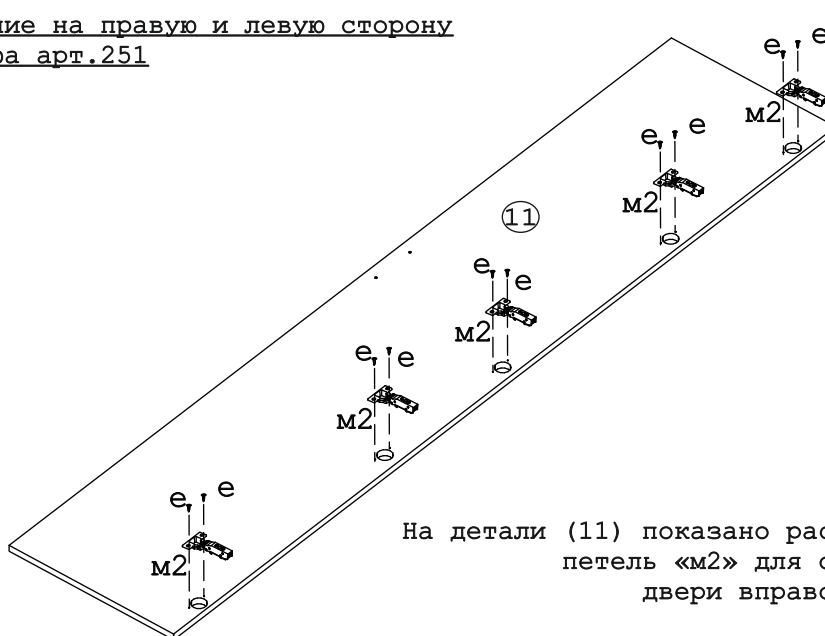
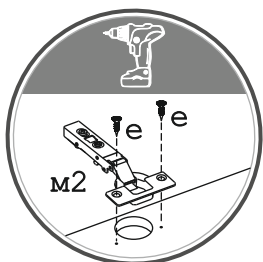
Рис. 9

Открывание на правую сторону для шкафа арт.252

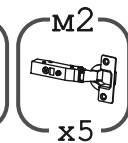
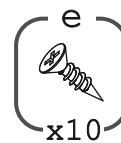
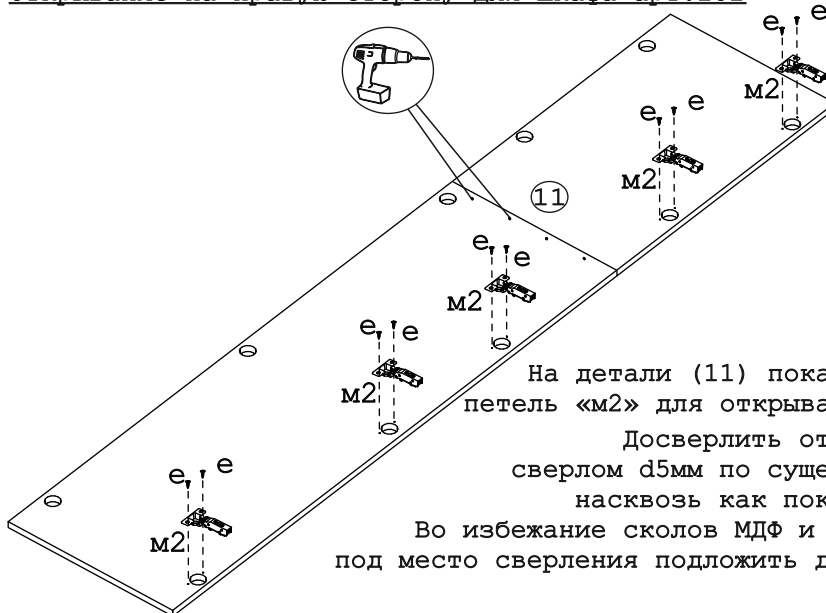
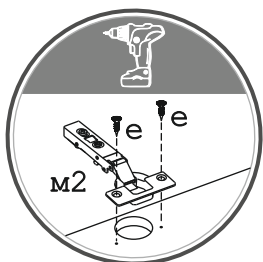
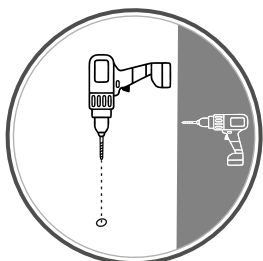

На детали (11) показано расположение петель «M2» для открывания двери вправо.

Досверлить отверстия под ручку сверлом d5мм по существующим наметкам насквозь как показано на рисунке.

Во избежание сколов МДФ и отслоения пленки, под место сверления подложить деревянный брусочек.

Рис. 10

Открытие на левую сторону для шкафа арт.252

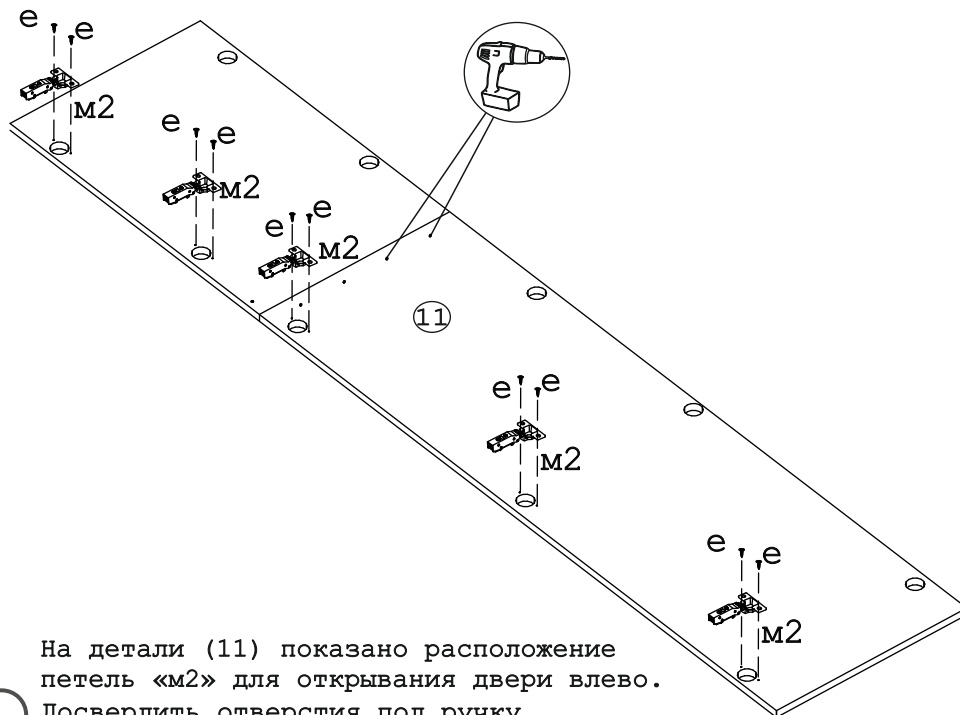
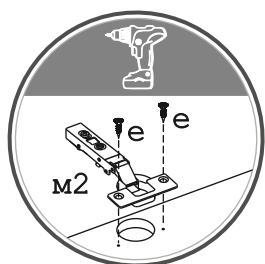
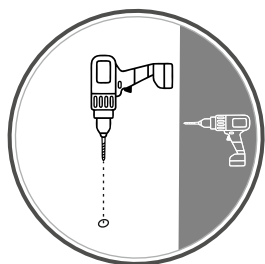
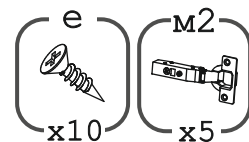

На детали (11) показано расположение петель «M2» для открывания двери влево.  
 Досверлить отверстия под ручку сверлом d5мм по существующим наметкам насквозь как показано на рисунке.  
 Во избежание сколов МДФ и отслоения пленки, под место сверления подложить деревянный брусок.

Рис. 11

Установка

Регулировка

Для шкафа арт.251 (01)

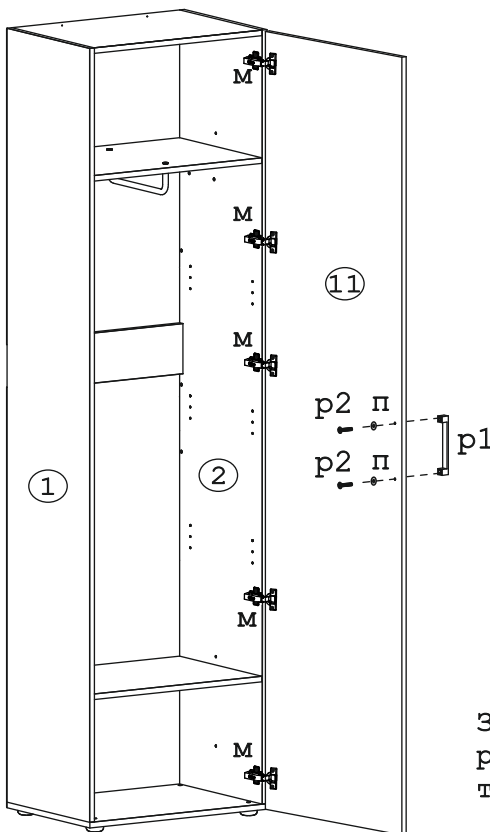
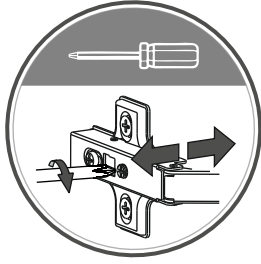
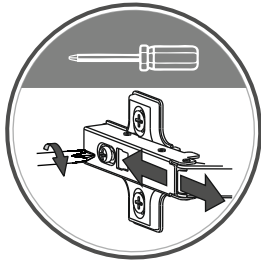
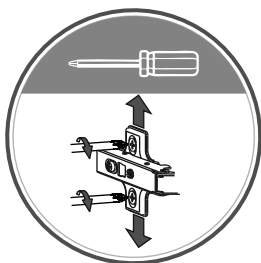
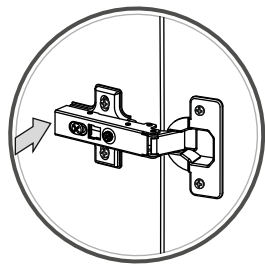
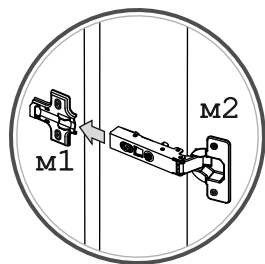
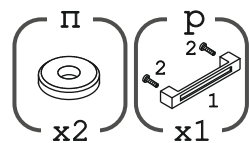

Затяжку винтов ручки производить только отверткой!

Рис. 12

Установка

Регулировка

Для шкафа арт.251 (02)

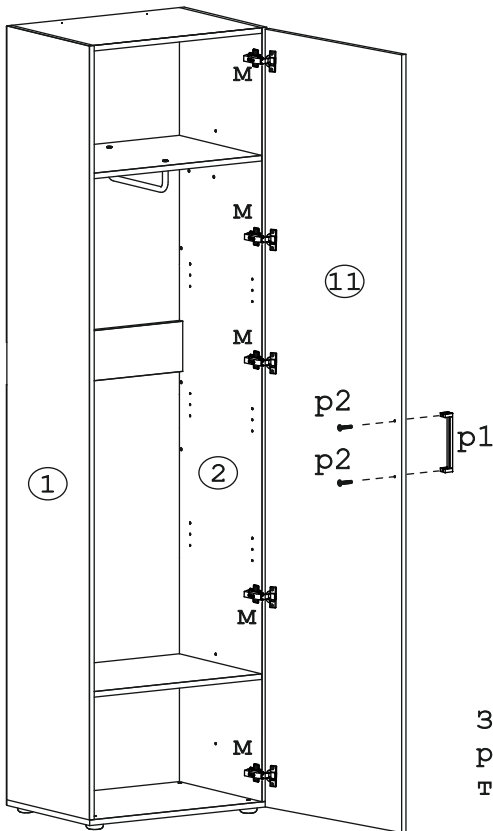
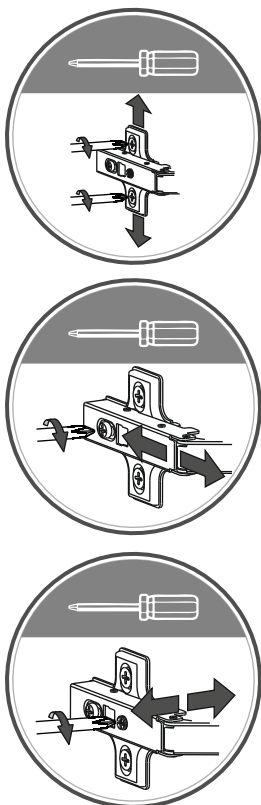
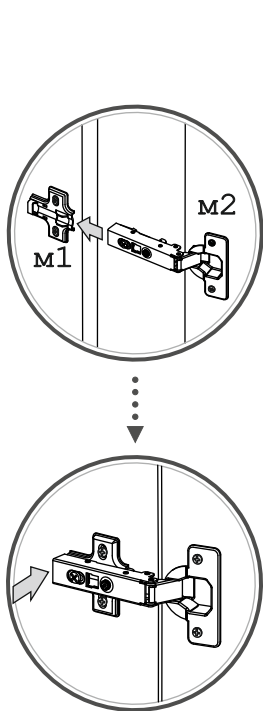
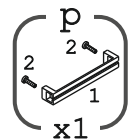

Затяжку винтов ручки производить только отверткой!

Рис. 13

Установка

Регулировка

Для шкафа арт.252 (01)

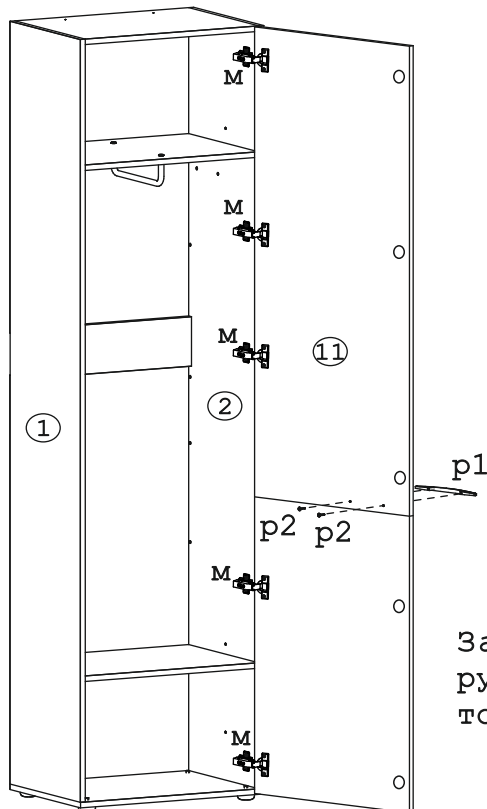
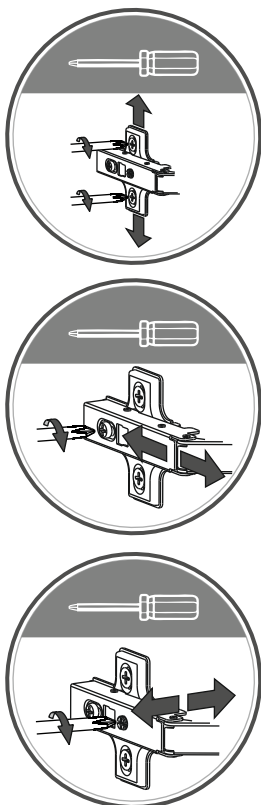
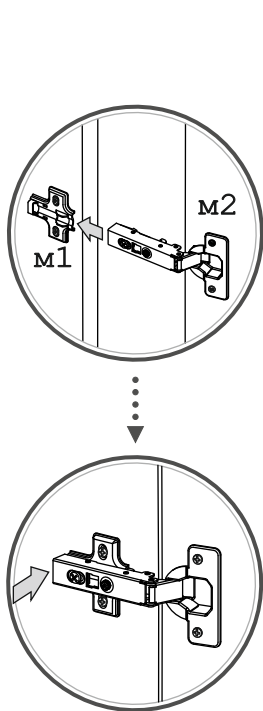
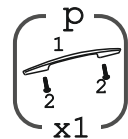

Затяжку винтов ручки производить только отверткой!

Рис. 14

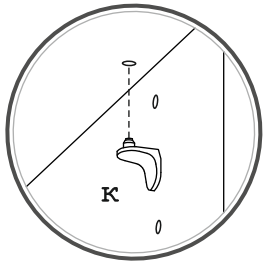

Шкаф может быть собран в двух вариантах:

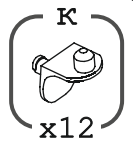

Вариант 1:  
Платяной шкафа

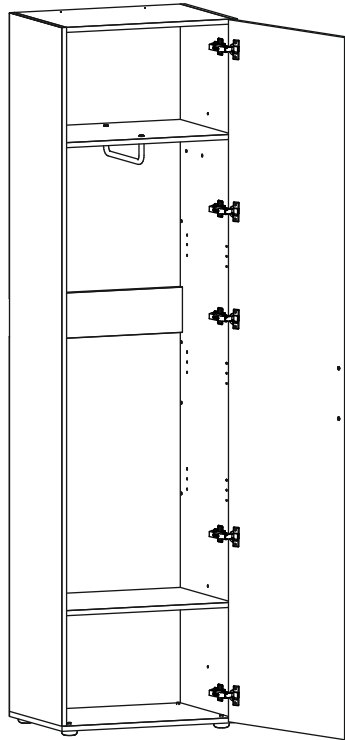

Вариант 2:  
Шкаф с полками



Рис. 15



Во избежание опрокидывания изделие необходимо закрепить к стене.

Комплект фурнитуры:  
уголок регулир. «с», шуруп 4x16 «е», дюбель распорный 8x60 «у», шуруп 4,5x60 «т».

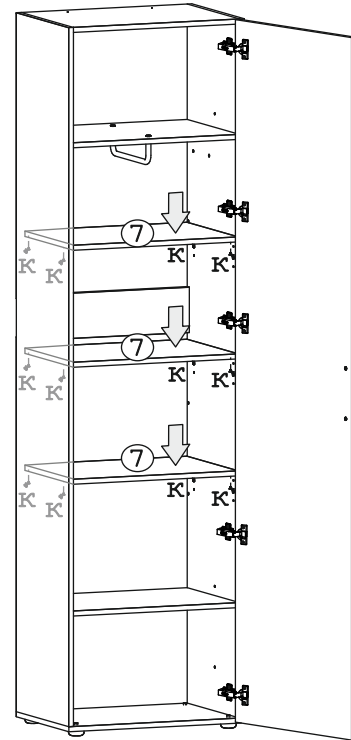
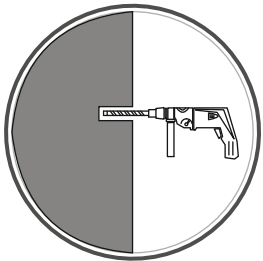
Крепеж из комплекта предназначен для крепления в бетон и полнотелый кирпич, для других материалов стен крепеж приобретается самостоятельно.



Рис. 16

Левая  
компоновка

Правая  
компоновка

Досверлить  
отверстия!

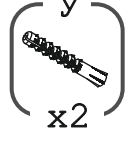
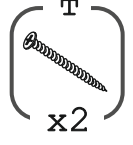
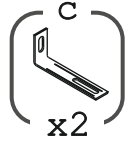
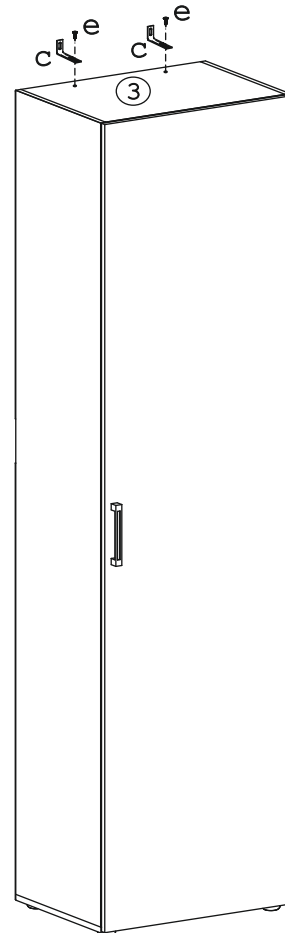
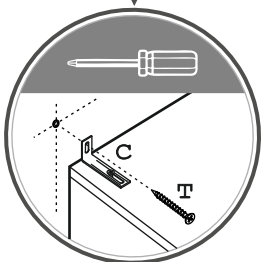
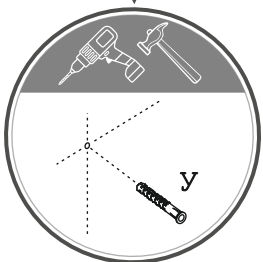
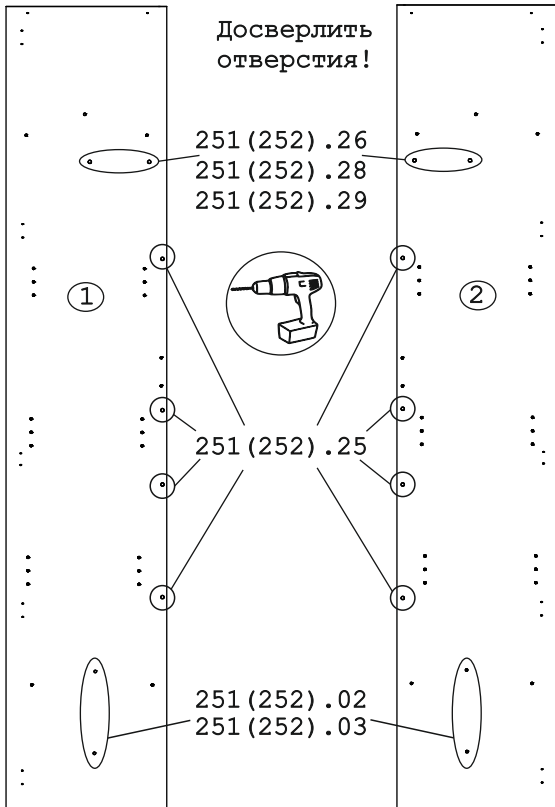

### Внимание!

Досверлить насквозь отверстия сверлом  $\varnothing 8\text{мм}$  для крепления с полками навесными 251 (252) .25, 251 (252) .26, 251 (252) .28, 251 (252) .29.  
Досверлить отверстия  $\varnothing 6\text{мм}$  при соединении с тумбами 251 (252) .02, 251 (252) .03.  
Во избежание сколов, под место сверления ДСП, подложить деревянный брусок.

Левая  
компоновка

Правая  
компоновка

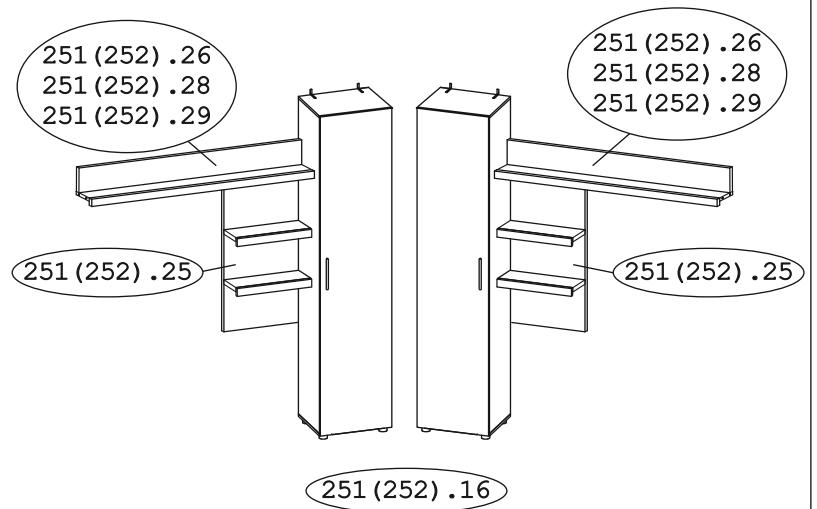

Рис. 17